



Yakıt Bakım Ürünleri

Motor Bakım Ürünleri

DPF Bakım Ürünleri

Radyatör Bakım Ürünleri

Fren Bakım Ürünleri

Cam Bakım Ürünleri

Şanzuman Bakım Ürünleri

Aracınıza Değer

Katarız ...



Motor Bölümü

- ▶ Motor Yağı
- ▶ Motor Yağ Sistem Temizleyicisi
- ▶ Motor Yağ Koruyucusu
- ▶ Motor Yağ Performans Katkısı
- ▶ Motor Yağ Kaçak Arama Sıvısı
- ▶ Motor Yağ Kaçak Tıkayıcı
- ▶ Motor Yüzey Temizleyici WL-50
- ▶ Motor Yüzey Temizleyici Su Bazlı



Klima

- ▶ Klima Temizleme Spreyi
- ▶ Klima Temizleme Spreyi BOMBA
- ▶ Evaporatör Temizleyicisi
- ▶ Klima Kaçak Arama Sıvısı
- ▶ Klima Kaçak Tıkama Sıvısı
- ▶ Klima Soğuk Performans Artırıcı
- ▶ Araç Kokusu



Cam

- ▶ Yazlık Cam Şampuanı
- ▶ Yazlık Cam Temizleyicisi
- ▶ Kışlık Antifirizli Cam Temizleyicisi
- ▶ Nano Cam Kaydırıcı
- ▶ Buğu Önleyici



Soğutma

- ▶ Radyatör Yağ Temizleyici
- ▶ Radyatör Kireç Temizleyici
- ▶ Radyatör Tıkayıcı
- ▶ Radyatör Kaçak Arama Sıvısı
- ▶ Antifiriz G12+
- ▶ Antifiriz G13+



Şanzuman

- ▶ Şanzuman Yağı
- ▶ Şanzuman Yağ Temizleyicisi
- ▶ Şanzuman Kaçak Arama Sıvısı
- ▶ Şanzuman Katkısı

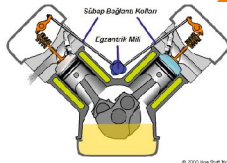

Yakıt

- ▶ Dizel Yakıt Sistem Temizleyicisi
- ▶ Dizel Yakıt Antifirizi
- ▶ Benzinli Yakıt Sistem Temizleyicisi
- ▶ LPG Yakıt Sistem Temizleyicisi
- ▶ CNG Doğalgaz Yakıt Sistem Temizleyicisi
- ▶ Dizel Hava Emme ve EGR Yakıt Hattı Tem. Sp.
- ▶ Karbüratör ve Gaz Kelebek Temizleyicisi
- ▶ Enjektör Sökme Spreyi

Fren

- ▶ DOT 4 Fren Hidrolik Yağı
- ▶ Fren Kaliper Pastası
- ▶ Aks Körük Gresi
- ▶ Fren Balata Temizleme Spreyi



Dizel Partikül Filtresi DPF

- ▶ DPF Temizleme Spreyi
- ▶ DPF Temizleme Seti 5+5 lt.
- ▶ DPF Temizleme Seti 0,5+1 lt.
- ▶ DPF Yakıt Katkısı
- ▶ DPF Ek Depo Katkısı

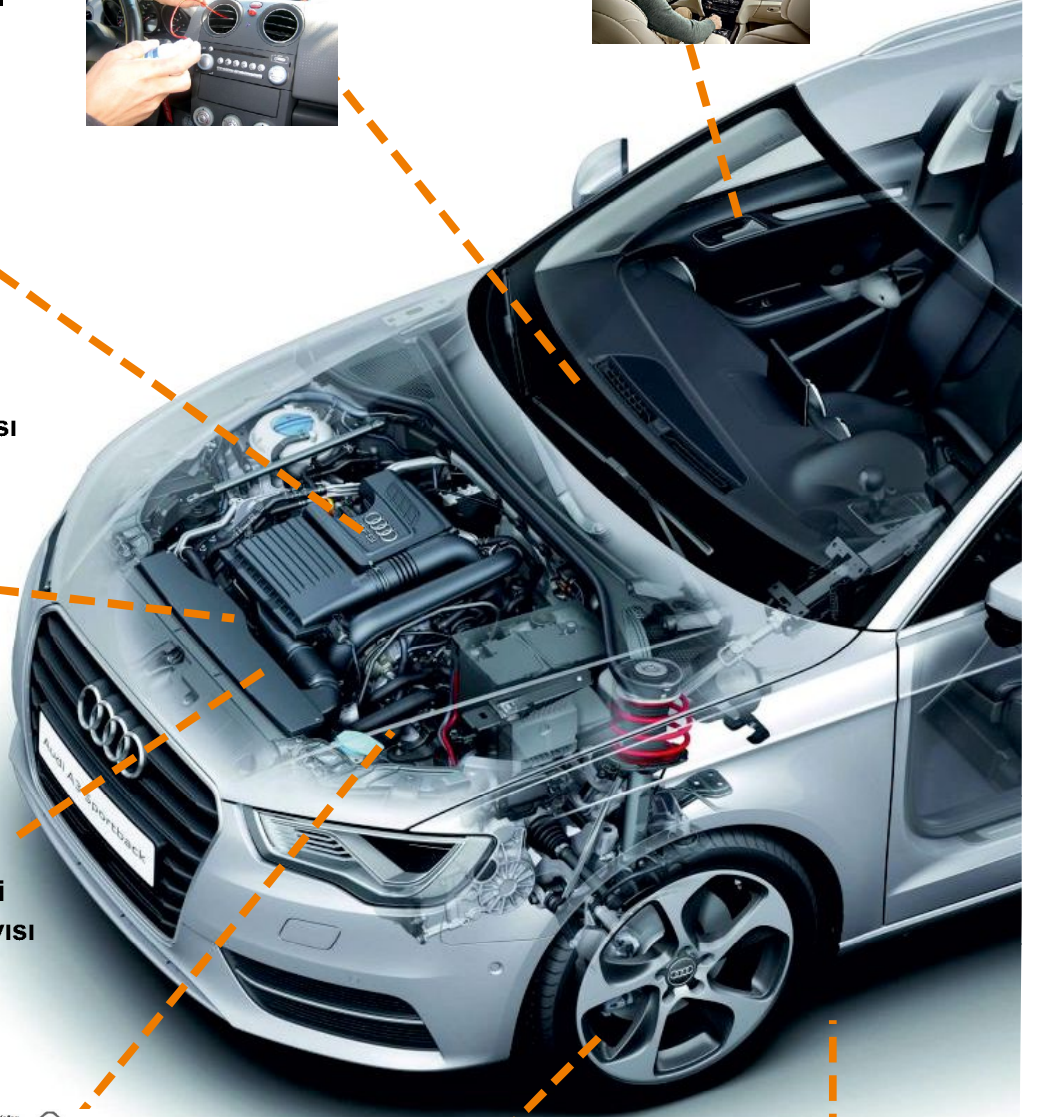



Dizel Partikül Filtre Temizleme Spreyi

DPF

Sikayet :

- 1- Aracın seyir esnasında DPF (dizel partikül filtre) arıza lambasının yanması ve aracın çalışmaması
- 2- Performansının düşmesi.
- 3- Motorun istenmeyen sesler çıkartması.
- 4- Yakıt giderinin artması

Tanı : Kötü Yakıt

Bazı kötü yakıtlar nedeni ile DPF (dizel partikül filtresi) sinde karbon , kül veya kurum parçacıkları oluşur. Bu kirlenmeden dolayı zaman içerisinde arızaya neden olur.

Reçetesi :

500 ml. DPF Temizleme Spreyi
NOT : Arızanın tekrarlamaması için mutlaka Koruyucu DPF Depo katkısını düzenli kullanınız

Özelliği :

- Motorun performansını artırır.
- Motorun ömrünü uzatır.
- Aracın yakıt giderini azaltır.
- Daha çevreci atık salınımı sağlar.
- Çok hızlı servis imkanı sağlar.

Kullanım Şekli :

Araç çalıştırılır. Hararet göstergesi normal seviyeye gelince istop edilir.DPF üzerindeki lambadan veya ısı sensöründen partikül filtresinin içerisine yarısı püskürtülür. 3-5 dk. beklenir . Kalanı tekrar püskürtülür . 10 dakika beklenir. Araç 3 dk. 2000 devirde çalıştırılır. Ayrıca 20 dk. araçla yol kat edilir.



Özel Hortumu dahildir.

Yanıcı değildir

Metal içermeyen formül

Aşındırıcı içermeyen formül



Stok Kodu	Ölçü / Miktar	Paket	Fiyat
825 048	400 ml. sprey	24'lü KoliTL



Dizel Partikül Filtre Temizleme Seti

PREMIUM
 LINE

DPF

Sikayet :

- 1- Aracın seyir esnasında DPF (dizel partikül filtre) arıza lambasını yanması ve aracın çalışmaması
- 2- Performansının düşmesi.
- 3- Motorun istenmeyen sesler çıkartması.
- 4- Yakıt giderinin artması



Tanı : Kötü Yakıt

Bazı kötü yakıtlar nedeni ile DPF (dizel partikül filtresi) sinde karbon , kül veya kurum parçacıkları oluşur. Bu kirlenmeden dolayı zaman içerisinde arızaya neden olur.

Reçetesi : Basınç Sensöründen

500 ml. Temizleme Sıvısı
 1500 ml. Durulama Sıvısı
 NOT : Arızanın tekrarlamaması için mutlaka Koruyucu DPF Depo katkısını düzenli kullanınız

Özelliği :

- Motorun performansını artırır.
- Motorun ömrünü uzatır.
- Aracın yakıt giderini azaltır.
- Daha çevreci atık salınımı sağlar.
- Çok hızlı servis imkanı sağlar.

Kullanım Şekli :

Araç çalıştırılır. Hararet göstergesi normal seviyeye gelince istop edilir DPF basınç sensöründeki hortumdan uygulanır. Basınç sensörü sedan araçlarda kaputun altında , MPV yada SUV araçlarda genellikle aracın alt kısmında yer alır. Havalı boş püskürtme kabı 5 bara ayarlanır,kabın içerisine dökülen 0,5 lt. DPF temizleyicisi partikül filtresinin içerisine yaklaşık 1 dk.püskürtülür. 1-2 dk beklenir kalanı tekrar püskürtülür. 5 dk beklenir motor 2000-3000 devirle 3 dk. çalıştırılır.

2.Aşama Durulama : DPF durulama sıvısı MOTOR çalışır vaziyette 1,5 TAMAMI püskürtülür. Havalı kap. hortum ucu bez ile mutlaka kurutulur. 3. aşama : 20 dk. araçla yol kat edilir ve bilgisayara bağlanır. Dikkat : Mutlaka gözlük ve eldiven kullanın.

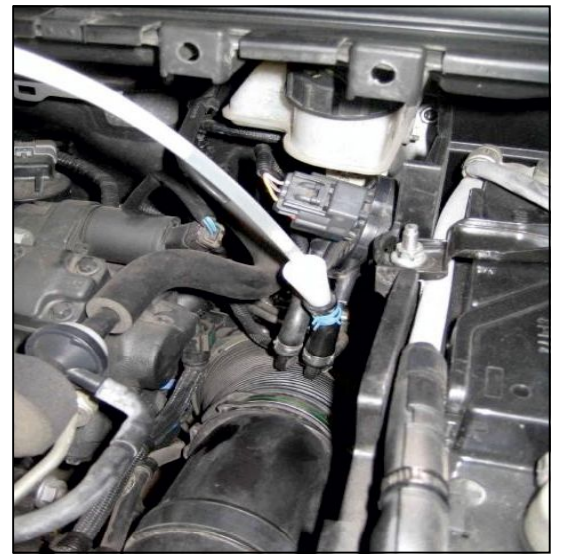

Stok Kodu	Ölçü / Miktar	Paket	Fiyat
TT 900 003	SET 0,5 lt.+ 1,5 lt.	1 Ad.
TT 900 001	Havalı Püskürtme Tb.	1 Ad.



Dizel Partikül Filtre Temizleme Seti

BASIC
 LINE

DPF

Sikayet :

- 1- Aracın seyir esnasında DPF (dizel partikül filtre) arıza lambasını yakması ve aracın çalışmaması
- 2- Performansının düşmesi.
- 3- Motorun istenmeyen sesler çıkartması.
- 4- Yakıt giderinin artması



Tanı : Kötü Yakıt

Bazı kötü yakıtlar nedeni ile DPF (dizel partikül filtresi) sinde karbon , kül veya kurum parçacıkları oluşur. Bu kirlenmeden dolayı zaman içerisinde arızaya neden olur.

Reçetesi : Lambadan

750 ml. DPF Temizleme Sıvısı
 750 ml. DPF Durulama Sıvısı
 NOT : Arızanın tekrarlamaması için mutlaka Koruyucu DPF Depo katkısını düzenli kullanınız

Özelliği :

- Motorun performansını artırır
- Motorun ömrünü uzatır
- Aracın yakıt giderini azaltır
- Daha çevreci atık salınımı sağlar.
- Çok hızlı servis imkanı sağlar.

Kullanım Şekli :

Motor istop edilir. Partikül filtresi ve eksoz mutlaka soğuk olmalı. Özel havalı püskürtme kabının içerisine 750 ml. temizleme sıvısı konulur.5 bar sensörden DPF içine püskürtülür. 40 dk. beklenir. Aynı işlemi durulama sıvısı ile tekrar edilir. 3 dk. boş hava püskürtülür. En az 20. dakika motor çalıştırılır , ardından teste çıkılır.

DİKKAT EDİLECEK HUSUSLAR :

Akım kablosunun söküldüğünden emin olunuz.



Stok Kodu	Ölçü / Miktar	Paket	Fiyat
TT 900 002	5 lt + 5 lt.	1 SET
TT 900 001	Havali Püskürtme Tb.	1 Ad.



Ekonomik Ambalaj



Dizel Partikül Filtre Koruyucusu

PREMIUM
 LINE

DPF-RF Ek Depo Katkısı

Kullanım Amacı :

Yeni nesil araçlarda partikül filtresinde oluşan karbon, kül birikintilerini veya kurum parçacıklarını engellemek amacı ile kullanılan rejenerasyon ek sıvıdır. Bu sıvı yeni araçlardaki yedek depo haznesine konulur.

Özelliği :

- Partikül filtresindeki kurumda oluşan ateşleme sıcaklığını azaltır.
- Partikül filtresine sahip tüm dizel araçlarda kullanılabilir.
- Partikül filtre sisteminin ömrünü uzatır.
- Dizel araçların performansını artırır.
- Partikül filtrede oluşan tıkanıklıktan dolayı motor, turbo motor ve eksoz sistemindeki performans, ömür ve arızaların yaşanmasını engeller.
- Emisyon değerlerinde farklılık oluşturmaz.
- Partikül filtre değiştirme olmadığından ekonomiktir.
- Ayrıca değişimde kaybedilen zamanı önler.

Uygulama :

Yeni nesil araçlarda bulunan ek depoya konulur. Ek deposu olan tüm binek ve ticari araçlar , kamyonetler, minibüsler, hafif kamyonlar , tarım araçları , inşaat makinelerinde kullanılır.



 rejenerasyon
 SIVISI

Stok Kodu	Ölçü / Miktar	Paket	Fiyat
TT 900 004	1 lt.	4'lü KoliTL

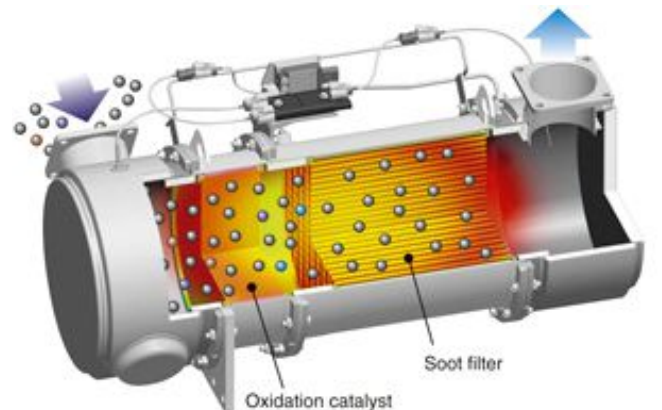

Neden kullanmalıyım ?

- İleride maliyetli partikül filtresi temizleme veya çok daha maliyetli partikül filtresi değişimini, bunlarla kaybedilecek zamanı engeller.
- Aracınız performanstan hiç düşmez.
- Aracınızın yakıt giderini azaltır.
- Daha çevreci bir atık salınımı SAĞLAR .





Dizel Partikül Filtre Koruyucusu

RPF-RF Yakıt Depo Katkısı

Kullanım Amacı :

Yeni nesil araçlarda partikül filtresinde oluşan karbon, kül birikintilerini veya kurum parçacıklarını engellemek amacı ile kullanılan rejenerasyon ek sıvıdır. Bu sıvı yakıt deposuna konulur

Özelliği :

- Partikül filtresindeki kurumda oluşan ateşleme sıcaklığını azaltır.
- Partikül filtresine sahip tüm dizel araçlarda kullanılabilir.
- Partikül filtre sisteminin ömrünü uzatır.
- Dizel araçların performansını artırır.
- Partikül filtrede oluşan tıkanıklıktan dolayı motor, turbo motor ve eksoz sistemindeki performans, ömür ve arızaların yaşanmasını engeller.
- Emisyon değerlerinde farklılık oluşturmaz.
- Partikül filtre değişimi olmadıktan ekonomikdir.
- Ayrıca değişimde kaybedilen zamanı önler.

Uygulama :

Tam dolu depoya (50-70 lt.) kullanım tavsiye edilir. Her 3 ayda bir tavsiye edilir. Fazla kullanımdan kaçının. ! Partikül filtresi olantüm binek ve ticari araçlar , kamyonetler, minibüsler, hafif kamyonlar , tarım araçları , inşaat makinelerinde kullanılır



rejenerasyon Sıvısı

Stok Kodu	Ölçü / Miktar	Paket	Fiyat
900 457	300 ml..	24'lü koli.TL

Neden kullanmalıyım ?

- İleride maliyetli partikül filtresi temizleme veya çok daha maliyetli partikül filtresi değişimini, bunlarla kaybedilecek zamanı engeller.
- Aracınız performanstan hiç düşmez.
- Aracınızın yakıt giderini azaltır.
- Daha çevreci bir atık salınımı SAĞLAR .





Yeni Nesil Yakıt Sistem Temizleyicileri

CLEAN MAXX

Sikayet :

Aracın seyir esnasında titremeye yapması.
Performansının düşmesi.
Motor istenmeyen sesler çıkartması.
Yakıt giderinin artması

Tanı : Kötü Yakıt

Bazı kötü yakıtlar nedeni ile yakıt deposunda kirlenme/nemlenme oluşur. Bunu yakıt birleştiremez , yakıp atamaz. Titreme sorunu meydana getirir. Yakıt filtresi çok daha hızlı dolar. Enjektör memeleri tıkanmaya başlar. Düzgün püskürtme sağlamaz. Motorun temiz yanmasını engeller. Emme ve egzoz süboplarında kurum oluşturur. Pistonda karbon ve parafin oluşturur.

Özelliği :

- Yakıt tankındaki kirliliği giderir.
- Enjektör , sübop ve pistonlarda oluşmuş ve parafini temizler.
- Yüksek yağlama bileşenleri sayesinde enjektör, sübop ve pistonlarda oluşabilecek aşınmaların önüne geçer.
- Tüm Benzinli ve dizel motorları (Turbo-CRC-Direk püskürtmeli) korur.
- Enjektör, sübop ve piston gibi hareketli parçaların ömrünü uzatır.
- Ekzoz emisyon değerlerini düşürür. Kötü atığı engeller.
- Yakıt sarfiyatını düşürür.

Kullanım Şekli :

Çeyrek depoya doğrudan katılır.
Özel yakıt sistemi temizleme makinesini katılır.
Makine ile uygulanır.

Stok Kodu	Ölçü / Miktar	Paket	Fiyat
900 453	Dizel 300 ml.	24'lü koli
900 454	Benzinli 300 ml.	24'lü koli



Enjektör



Sübop



Piston





Dizel Yakıt Don Koruyucu

HD-Z 20

Sikayet :

Aşırı soğuklarda aracın özellikle sabahları çalışmaması

Tanı : Aşırı Soğuk

Aşırı soğuklarda mazotun kristalleşmesini engeller.
Viskozitesini düşürür. Bu yüzden araçta arızalar meydana getirir veya çalıştırmaz.

Tedavi :

HD-Z-20 mazotunuzu -25 °C kadar koruma ve emniyetli sürüş imkanı sağlar.

Kullanım Şekli :

125 lt. mazota 250 ml. yeterlidir.
-5 °C olmadan depoya konması gerekir.
Tüm binek ve ticari araçlar, kamyonlar, otobüsler ,tarım araçları , inşaat makinaları , gemiler vb. kullanılabilir.



Stok Kodu	Ölçü / Miktar	Paket	Fiyat
900 400	5 lt. Abmalaj	1 Ad.
900 400 250	250 ml. Ambalaj	48 Ad.

Neden Kullanmalıyım ?
Çok soğuk havalarda aracınızın çalışmasını ve emniyetli sürüş imkanı sağlar



EGR Valf ve Hava Emiş Hattı Temizleyicisi

PREMIUM LINE

EGR CLEANER

Kullanım Amacı : Dizel Araçlar

EGR Valfin görevi yanmamış oksijeni egsoz gazından ayırıştırıp tekrar motora göndererek daha fazla performans, daha az yakıt tüketimi sağlamaktır. Ancak belli bir km sonrası egsoz gazı kurum oluşturması sebebi ile egr valf tam anlamıyla görevini yerine getiremez. EGR Cleaner ; EGR valfi sökmeden EGR valflerinde , ventillerde emme manifoldunda , emiş ve dağıtıcı ventillerinde oluşmuş karbon , yağ kurum tortuları , lastik ve boya tortularını çok hızlı bir şekilde çözer ve temizler.

Özelliği :

- Özellikle Euro V motorlarında oluşan siyah duman atma sorununu giderir.
- Egzozdan kirli duman atışını azaltır.
- Motorun hava emişini artırır.
- DW-10 testine göre performans düşüklüğünü giderir.
- Cetan sayısını 6 ya yükseltir.
- Partikül filtrede oluşabilecek kirliliği giderir.
- Yakıt akış stabilitesi XUD-9 testine göre idealdir.

Uygulama :

Turbo ile hava filtresi arasındaki hortum sökülür. Motor çalıştırılır. 2000 devir verilerle 1-2 saniye aralıkla hortumun içine emme manifolduna doğru püskürtülür. Kutunun yarısı püskürtülür.

Stok Kodu	Ölçü / Miktar	Paket	Fiyat
TT 800 003	500 ml.	24'lü koliTL

Neden kullanmalıyım ?

- İleride maliyetli EGR valf değişimini bunlarla kaybedecek zamanı engeller
- Egzozun siyah duman atma kirliliğini giderir.
- Aracınız performanstan hiç düşmez.
- Aracınızın yakıt giderini azaltır.
- Daha çevreci bir atık salınımı SAĞLAR .



TÜV
Certifikalıdır

Motorun
Performansını
artırır

Cetan
sayısını
yükseltir

DPF
kirliliğini
giderir

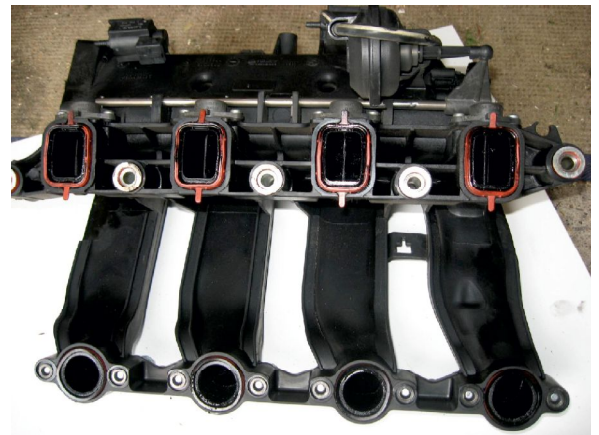



EGR Valf Temizleyicisi

BASIC
 LINE

EGR CLEANER

Kullanım Amacı :

Dizel araçlarda bulunan EGR valflerinde , oluşmuş yağ kurum tortuları ,lastik ve boya tortularını çok hızlı bir şekilde çözer ve temizler.



Özelliği :

- Siyah dumanı engeller, kirliliği giderir
- Motorun hava emişini artırır.
- Performans düşüklüğünü giderir.
- Partikül filtrede oluşabilecek kirliliği giderir
- Egzozdan kirli duman atışını azaltır.
- Köpük şeklindedir.

Uygulama :

EGR Valf sökülür.
 EGR valf bir kabin içine konulur.
 Elektrik bağlantıları bezle örtülür korunur.
 Üzerine EGR valf temizleyici püskürtülür.
 Köpük gidene kadar beklenir.
 EGR valfe hava tutulur ve yerine monte edilir.



Motorun Performansını artırır

DPF kirliliğini giderir

Stok Kodu	Ölçü / Miktar	Paket	Fiyat
TT 800 002	400 ml.	12 Ad.TL

Neden kullanmalıyım ?

- Egzozun siyah duman atmasını önler.
- Aracınız performanstan hiç düşmez.
- Aracınızın yakıt giderini azaltır.
- Daha çevreci bir atık salınımı sağlar .





Karbüratör ve Gaz Kelebek Temizleyicisi

DOSELKLAPPENREINIGER

Kullanım Amacı : Benzinli Araçlar

Karbüratörde ve gaz kelebek valfinde oluşan moleküler kirlenmeleri saniyeler içinde çözer ve tamamen temiz bir yüzey oluşturur.

Özelliği :

- Sağlığa zararlı kurum/ıs tortularını temizler.
- Saniyeler içinde hızlı bir şekilde temizler.
- Katalizatörler için uygundur

Uygulama :

Temizlenecek parçaların üzerine püskürtülür .
Saniyeler içinde temizler ve uçar.
Tüm benzinli araçlarda kullanılabilir.

**Sorun
=
Çözüm**



Motorun
Performansını
artırır

Yakıt
akışını
düzeltilir

Motoru
sessiz
çalıştırır

Stok Kodu	Ölçü / Miktar	Paket	Fiyat
850 001	500 ml.	12 Ad.TL

Neden kullanmalıyım ?

- Daha çok performans
- Daha iyi yakıt akışı
- Daha sesiz motor çalışması
- Daha çevreci bir atık salınımı sağlar.





Motor Yüzey Temizleyicisi

WL-50

Kullanım Amacı :

Aracın motor bölümünde oluşmuş yağ , gres , gibi kirleri çözer, metal aksamı korur, plastik aksama bakım yapar , elektrik kontakları iyileştir, motora güzel bir görünüm verir.

Temizleme amaçlı kullanım nedeni :

Su bazlı motor temizleyicilerin motoru paslandırabilir, Solvent içerikli uçucu ürünlerin de plastik aksamı büzleştirir veya beyazımsı bir renk vererek risk oluşturur Bu yüzden WL-50 tavsiye edilir.

Özelliği :

- Silikon, teflon ve yapışkan reçine içermez.
- Vanilya esansı kokusu vardır.

Uygulama :

WL-50 motorun yüzeyine püskürtülür. Bir süre etki etmesini ve tüm çatlaklara nüfus etmesi beklenir. Ardından ulaşılabilir yerler bez ile silinmeli ve son aşamada çözdüğü kirleri (kirin altına sızarak) basınçlı hava ile atılmalı ve yüzey kurutulmalıdır.

Uygulama Alanları :

Tüm binek ve ticari araçlar , kamyonetler, minibüsler, hafif kamyonlar, tarım araçları , inşaat makinaları otobüsler ve ağır kamyonların motorlarına uygulanır.

Stok Kodu	Ölçü / Miktar	Paket	Fiyat
901 508 250	250 ml. fısfs püskürtme	48 Ad.TL
901 508	10 lt. plastik ambalaj	1 Ad.TL
825 035	500 ml. Sprey	24'lü koliTL

Neden kullanmalıyım ?
Motorunuzun su bazlı temizleyicilerin kullanımı , pas riski yaratır. Bu yüzden WL-50 çok amaçlı bakım ürünü pas oluşmamasını sağlar.



Motoru temizler

Motoru pasa karşı korur

Motorun plastik prç. parlattır

Elektrik kontaklarını iyileştirir





Motor Yağı Dolaşım Sistem Temizleyicisi

ÖLSYSTEMREINIGER

Kullanım Amacı :

Eski motor yağının değişim esnasında , kısmen reçineleşmiş eski motor yağının temizlemesi amacı ile kullanılır

Özelliği :

- Tüm motor yağ dolaşım sistemindeki kir çökelmeleri, katranları çözer.
- Piston bileziğinde ve üst silindir alanlarında olan kalıntıları temizler.
- Zararlı motor asitlerini temizler.
- Yüksek etkili yağ bileşenleri sayesinde motorunuzu da korur.

Uygulama :

Seyreltmeden saf olarak kullanılır.
Motor yaklaşık 15 dakika boşta çalıştırılır.
Daha sonra yağ ve filtre değişimi yapılır



Motor yağını temizler

Motor asitlerini temizler

Motor yağının ömrünü uzatır

Motorun performansını artırır

Tüm binek ve ticari araçlar, kamyonetler, minibüsler, hafif kamyonlar, tarım araçları, inşaat makinaları otobüsler ve ağır kamyonların motorlarında kullanılır.

Stok Kodu	Ölçü / Miktar	Paket	Fiyat
900 455	300 ml.	24'lü koliTL

Neden kullanmalıyım ?
Daha temiz yağ
Daha uzun yağ ömrü
Daha uzun motor ömrü
Daha fazla performans
Daha iyi ve çevreci atık sağlar.





Şanzıman Yağı Dolaşım Sistem Temizleyicisi

AT-CLEANER

Kullanım Amacı :

Tüm otomatik şanzıman sisteminde oluşmuş tüm yağ atıklarını, reçineleşmeyi temizler.

Özelliği :

- Yeni katılacak otomatik şanzıman yağının ömrünü ve performansını uzatır.
- ZF, CVT, DSG, MERCEDES ve GM MULTİTRONİK AISİM şanzımanlarında kullanılabilir.
- Yanıcı bir üründür.

Uygulama :

Doğrudan değişim yapılacak şanzıman yağının içine atılır. Araç bir süre çalıştırılır. Ardından tüm şanzıman yağı boşaltılır.

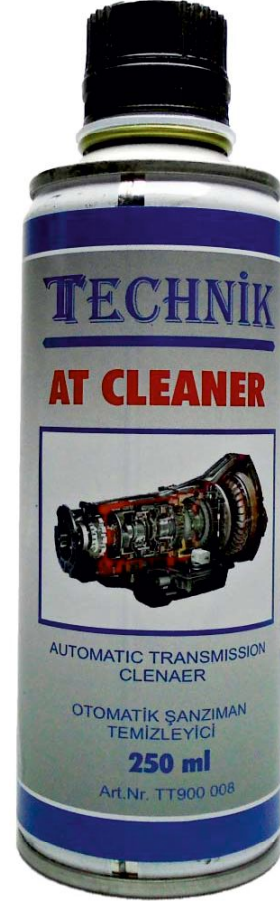

Stok Kodu	Ölçü / Miktar	Paket	Fiyat
TT 900 008	250 ml..	24'lü koliTL

Neden kullanmalıyım ?
 Daha AT temiz yağı
 Daha uzun AT yağ ömrü
 Daha uzun şanzıman ömrü
 Daha fazla performans
 Daha iyi ve çevreci atık sağlar.

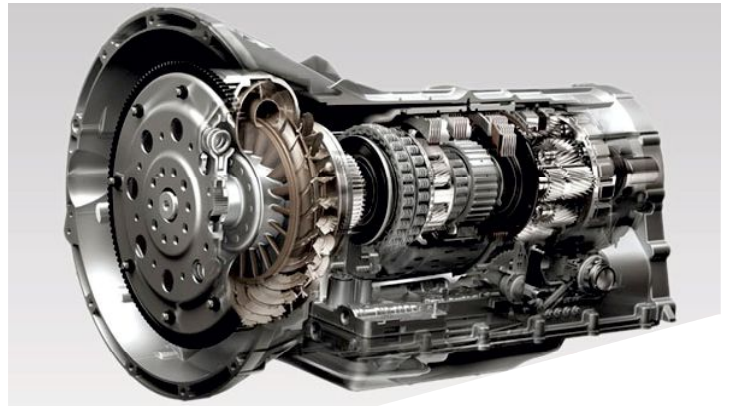



Motor Yağ Kaçak Tıkayıcı

STOP-OİL

Kullanım Amacı :

Motor bloğunda oluşmuş kılcal çatlakları tıkmak amaçlı kullanılır.



Özelliği :

- Hem benzinli hem dizel motorlarda kullanılabilir.
- Tüm plastik ve lastik contalara uygundur.
- Metal yüzeyi aşındırmaz.
- Boyaya zarar vermez.

Uygulama :

Her 1 lt. motor yağına 60 ml. katılır.
Etki etme süresi yaklaşık 2 gün sonradır.

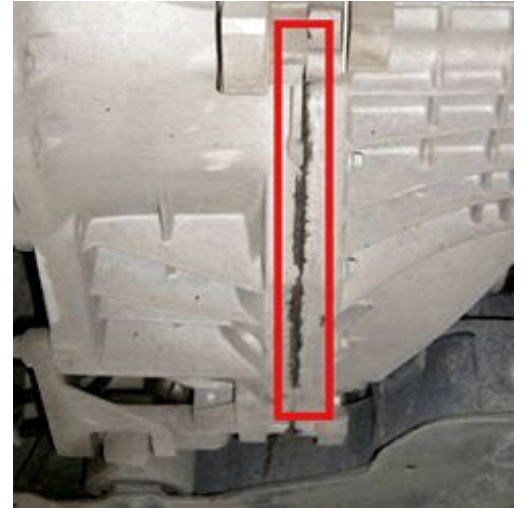
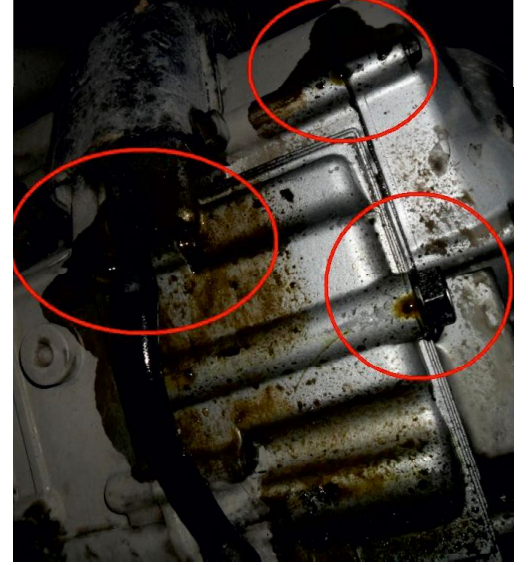

Stok Kodu	Ölçü / Miktar	Paket	Fiyat
TT 900 006	250 ml..	24'lü koliTL

Neden kullanmalıyım ?

- Zamandan tasarruf sağlar.
- Maaliyetli tamir masrafından kurtarır.
- Bakıma kadar sorunu çözmüş olur.





DOT 4 Fren Hidrolik Yağı

CARTEC

Kullanım Amacı :

Araçların hidrolik fren ve debriyaj sistemlerinde kullanılır.

Özelliği :

- En az +260 °C'de kaynama ve en az +165 °C'de ıslak kaynama noktası olan hidrolik fren ve debriyaj sistemleri içindir.
- Glikol eterler ve borik asit eterler içerir.
- Yağlayıcı olarak Glikol(contalar için idealdir), korozyon önleyici ve antioksidanlar(önleyici tedbir olarak)içerir.
- Çok yüksek termik dayanımı vardır (kaynama noktası için önemlidir)
- SAE J 1703, SAE J 1704, ISO 4925 Class 4, FMVSS 116, DOT 3 ve DOT 4 özelliklere uygundur.
- Su içeriği max. %0,2
- Genellikle fren sıvısı hidrolik rezervuarın kapağında belirtilen veya araç üreticisinin serbest bırakılmış fren sistemlere doldurulmalıdır.
- Ayrıca motosiklet ve scooter için kullanılabilir.

Teknik Şartname:

Norm: DOT4

Islak Kaynama Noktası: 155 °C

Kuru Kaynama Noktası: 165 °C



Uygulama Alanları :

Tüm binek ve ticari araçlar , kamyonetler, minibüsler, hafif kamyonlar, tarım araçları , inşaat makinaları otobüsler ve ağır kamyonlar

Stok Kodu	Ölçü / Miktar	Paket	Fiyat
900 338	5 lt. Bidon	1 Ad.TL
900 338 250	250 ml. şişe	48 Ad.TL

Neden kullanmalıyım ?

Daha kaliteli bir DOT 4.....
 Daha uzun hidrolik ömrü
 Daha uzun debriyaj ömrü
 Daha uzun servis periyodu
 Daha az yağ değişimi sağlar.

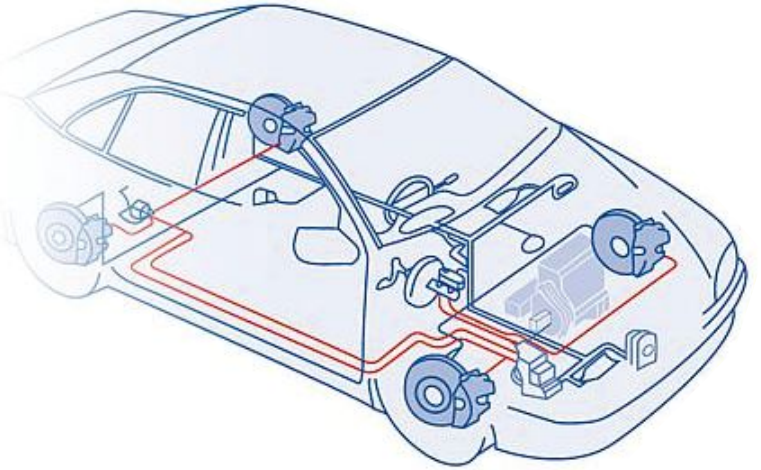



Yeni Nesil Antifiriz

PREMIUM
LINE

TC 12 PLUS

Kullanım Amacı :

Aracınızdaki motor ve soğutma sisteminde (radyatöründe) kullanılması amacı ile özel olarak tasarlanmıştır.

Özelliği :

- Özel korozyon koruyucu katkıları nedeni ile korozyon oluşumunu çok uzun süreli engeller.
- Isı transferini iyileştirir ve sensörlerin düzgün ve hızlı çalışmasını sağlar.
- Klima sisteminin sağlıklı çalışmasını sağlar.
- Kısa zamanda arıza yapmayı engeller.
- 1.2-Ethandiol-Bazlıdır.
- Uzun ömrü sayesinde çevrecidir.
- Köpük oluşturmaz.
- Hortuma, sızdırmazlık gibi malzemelere zarar vermez.
- Özellikle dökümden , alüminyumdan veya kombinasyonundan oluşmuş motorlarda veya alüminyum ve bakır alaşımından oluşmuş radyatörde kullanılır.
- Özellikle yüksek ısı ihtiyacı olan hafif alaşımlı motorlarda tavsiye edilir.
- Nitrit-, amin-, fosfat ve silikat içermez.
- Gelirtirilmiş yeni motor tasarımındaki mevcut ihtiyacı karşılar.

Uygulama :

Bulduğunuz ildeki hava durumuna göre aşağıda yazılı bilgileri doğrultusunda kullanılabilir.
Tüm binek ve ticari araçlar , kamyonetler, minibüsler, hafif kamyonlar, tarım araçları , inşaat makinaları otobüsler, kamyonlar

Bilgi :

Binek araç 500.000 km kadar (Yaklaşık 8.000 saat)
Ağır Vasıta 250.000 km kadar (Yaklaşık 2.000 saat)
Sabit Motor yaklaşık 5 yıl (yaklaşık 32.000 saat)



Karışım Bilgileri

Stok Kodu	Donmaya karşı koruma	Antifiriz	Su %	Donmaya karşı koruma
900 356 001	-79°C	1 lt.	1 lt. =	-37°C
900 356 003	-79°C	3 lt.	3 lt. =	-37°C
S900 356 001	-69°C	1 lt.	1 lt. =	-18°C
S900 356 003	-69°C	3 lt.	3 lt. =	-18°C
G900 356 001	-37°C	1 lt.	1 lt. =	-11°C
G900 356 003	-37°C	3 lt.	3 lt. =	-11°C

BU ÜRÜNLERDE 200 LT. VE 1 TON MEVCUTTUR.

Neden Technolit ?

Almanyadan onay Spesifikasyonlar :
VW TL 774 onayı
Porsche, Audi-Seat-Skoda G 12 onayı
MAN 324 SNF
MB onayı 325.3,

Hem Kalite Hem güven

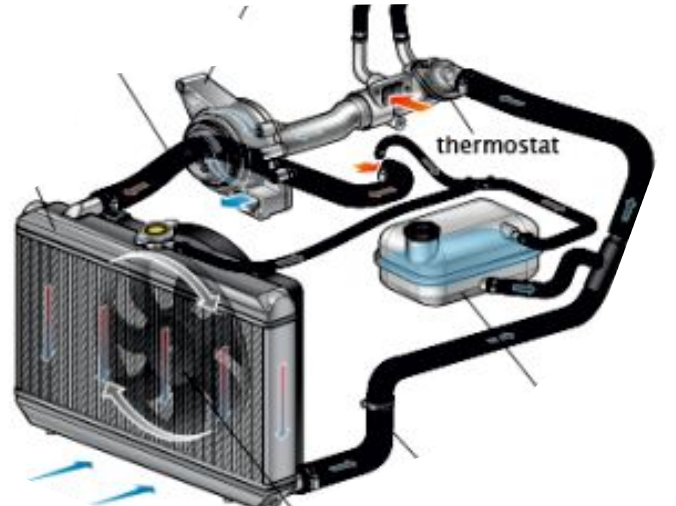



TC 12 Plus Antifiriz Kullanım Çizelgesi

PREMIUM
LINE

Üretici	Model	Yaşı		Kullanılan Antifiriz
		dan	kadar	
Alfa Romeo	Tüm Modeller	1976	2005	Mavi Antifiriz
	Tüm Modeller	2005	bugün	TC 12 plus Pembe Antifiriz
Audi	Tüm Modeller	1981	1996	Mavi Antifiriz
	Tüm Modeller	1996	2008	TC 12 plus Pembe Antifiriz
Bentley	Tüm Modeller	1980	2005	Mavi Antifiriz
	Tüm Modeller	2005	2008	TC 12 plus Pembe Antifiriz
BMW	Tüm Modeller	1975	bugüne	Mavi Antifiriz
	Mini-Benzinli motor	2001	bugüne	Mavi Antifiriz
	Mini-Dizel motor	2007	bugüne	TC 12 plus Pembe Antifiriz
Chevrolet	Tüm Modeller	2001	bugüne	TC 12 plus Pembe Antifiriz
Chrysler	Tüm Modeller	1985	bugüne	Mavi Antifiriz
Citroën	Tüm Modeller	1993	bugüne	TC 12 plus Pembe Antifiriz
Daihatsu	Tüm Modeller	1979	bugüne	TC 12 plus Pembe Antifiriz
Ferrari	Tüm Modeller	1979	2005	Mavi Antifiriz
	Tüm Modeller	2005	bugüne	TC 12 plus Pembe Antifiriz
Fiat	Tüm Modeller	1982	2005	Mavi Antifiriz
	Tüm Modeller	2005	bugüne	TC 12 plus Pembe Antifiriz
Ford	Tüm Modeller		1997	Mavi Antifiriz
	Tüm Modeller	1998	bugüne	TC 12 plus Pembe Antifiriz
Honda	Tüm Modeller	1983	bugüne	TC 12 plus Pembe Antifiriz
Hyundai	Tüm Modeller	1982	bugüne	TC 12 plus Pembe Antifiriz
Jaguar	Tüm Modeller	1986	1997	Mavi Antifiriz
	Tüm Modeller	1997	bugüne	TC 12 plus Pembe Antifiriz
Kia	Tüm Modeller	1991	bugüne	TC 12 plus Pembe Antifiriz
Lada	Tüm Modeller			Mavi Antifiriz
Lancia	Tüm Modeller	1976	2005	Mavi Antifiriz
	Tüm Modeller	2005	bugüne	TC 12 plus Pembe Antifiriz
Land Rover	Freelander, Discovery, Defender, Range Rover	1998	bugüne	TC 12 plus Pembe Antifiriz
	Range Rover V8 ve Dizel	1998	2005	Mavi Antifiriz
Lexus	Tüm Modeller	1994	bugüne	TC 12 plus Pembe Antifiriz
Lotus	Tüm Modeller	1980	1999	Mavi Antifiriz
	Tüm Modeller	2000	bugüne	TC 12 plus Pembe Antifiriz

Üretici	Modell	Yaşı		Kullanılan Antifiriz
		dan	kadar	
Mazda	alle Modelle	1977	heute	
Mercedes	alle Modelle	1976	heute	Kühlerfrostschutz
	Sprinter Diesel			
MG Rover	alle Modelle	1982	heute	
Mitsubishi	alle Modelle außer Carisma und neuer Colt	1982	heute	
	Carisma	1996	2004	Kühlerfrostschutz
	Colt	2004	2007	Kühlerfrostschutz
Morgan	alle Modelle			Kühlerfrostschutz
Nissan	alle Modelle	1982	heute	Kühlerfrostschutz TC 12 plus
Opel	alle Modelle	1975	2000	Kühlerfrostschutz
	alle Modelle	2001	heute	Kühlerfrostschutz TC 12 plus
Peugeot	alle Modelle	1993	heute	Kühlerfrostschutz TC 12 plus
Porsche	alle Modelle außer 911		1995	Kühlerfrostschutz
	alle Modelle	1996	heute	Kühlerfrostschutz TC 12 plus
Renault	alle Modelle	1985	heute	Kühlerfrostschutz TC 12 plus
Rolls-Royce	alle Modelle			Kühlerfrostschutz
Saab	alle Modelle	1975	2000	Kühlerfrostschutz
	alle Modelle	2001	heute	Kühlerfrostschutz TC 12 plus
Seat	alle Modelle	1985	1996	Kühlerfrostschutz
	alle Modelle	1997	2007	Kühlerfrostschutz TC 12 plus
Skoda	alle Modelle	1989	1998	Kühlerfrostschutz
	alle Modelle	1998	2008	Kühlerfrostschutz TC 12 plus
Smart	alle Modelle	1998	heute	Kühlerfrostschutz
Subaru	alle Modelle	1977	heute	Kühlerfrostschutz TC 12 plus
Suzuki	alle Modelle	1981	heute	Kühlerfrostschutz TC 12 plus
Toyota	alle Modelle	1978	heute	Kühlerfrostschutz TC 12 plus
Volkswagen	alle Modelle	1975	1996	Kühlerfrostschutz
	alle Modelle	1997	2008	Kühlerfrostschutz TC 12 plus
Volvo	alle Modelle	1982	heute	Kühlerfrostschutz

Kalitenin Adresi Technolit



Radyatör Dolaşım Sistemi Yağ Kiri Temizleyicisi

HR 2000 S

Kullanım Amacı :

Yağ radyatöründeki arıza nedeni ile su radyatörünün içine karışmış kirli yağı, gresi, radyatörün içinde oluşturduğu ağartıyı temizleme amacı ile kullanılır.

Özelliği :

- 12,7 pH gibi çok yüksek değerde alkali içermesine rağmen alüminyuma, içersindeki conta, plastiğe, boyaya veya arabanın başka bir aksamına zarar vermez.
- Çevreci bir üründür.
- Biyolojik olarak ayrışır.
- Fosfat içermez.
- Yanıcı değildir.

Dikkat !!!

- 40 °C üzeri sıcaklıkta (sıcak motorda) uygulamayınız. Kurutmayınız.

Uygulama :

1:5 veya 1:10 su ile inceltir. 5 -10 dakika devir daim yapılır. Pis su boşaltılır. Tekrar duru su ile durulanılır. Uygun antifiriz ilave edilir.

Tüm binek ve ticari araçlar , kamyonetler, minibüsler, hafif kamyonlar, tarım araçları , inşaat makinaları otobüsler ve ağır kamyonların radyatörlerinde uygulanır



Stok Kodu	Ölçü / Miktar	Paket	Fiyat
S900 003 250	250 ml.	48 Ad.TL
S900 003	1 LT.	15 Ad.TL

Neden kullanmalıyım ?

Radyatöre zarar vermeden mükemmel temizlik imkanı sağlar. Daha temiz radyatör ,daha uzun ömürlü Antifiriz demektir.





Radyatör Dolaşım Sistemi Kireç Temizleyicisi

BIO-Z

Kullanım Amacı :

Radyatörünüzde oluşmuş sahte antifriz veya saf su yerine ilave edilen çok kireçli suyun zaman içinde meydana getirdiği tıkanıklılığı açar.

Özelliği :

- Asit içerir.
 - Yanıcıdır.
- Uygulamaya **DİKKAT** ediniz.

DİKKAT !!!:

- 40 °C üzeri sıcaklıkta (sıcak motorda) uygulamayınız. Kurutmayınız.
- İş güvenlik kurallarına uygunuz.
- Doğrudan cildinize temas ettirmeyiniz.

Uygulama :

1lt'e 5lt saf su ile inceltilir. EN FAZLA 5 dakika devir daim yapılır. Pis su boşaltılır. Tekrar duru su ile durulanılır. Uygun antifriz ilave edilir. Haddinden fazla kalırsa alüminyum radyatörünüze zarar verir.

Tüm binek ve ticari araçlar , kamyonetler, minibüsler, hafif kamyonlar, tarım araçları , inşaat makinaları otobüsler ve ağır kamyonların radyatörlerinde uygulanır

Stok Kodu	Ölçü / Miktar	Paket	Fiyat
S900 080	1000 ML.	15 Ad.TL



Neden kullanmalıyım ?
Radyatöre zarar vermeden mükemmel temizlik imkanı sağlar. Daha temiz radyatör ,daha uzun ömürlü Antifriz demektir.



Radyatör Kaçak Tıkayıcısı

KÜHLERDİCHTUNG

Kullanım Amacı :

Radyatörde oluşmuş 1 mm çatlakları tıkamak amaçlı kullanılır.

Özelliği :

- 4-8 lt. depoya 1 adet 300 ml. yeterlidir.
- Anında etki eder.
- Uzun süre kalıcıdır.
- Antifirize dayanıklıdır.
- Tüm antifrizlerle kullanılabilir.
- Plastik ve metale zarar vermez.

Uygulama :

İyice çalkalayın. Antifirize ilave edin ve motoru çalıştırın. 3-5 saniye içinde sızıntıyı kesecektir.

Uygulama Alanları :

Tüm binek ve ticari araçlar , kamyonetler, minibüsler, hafif kamyonlar, tarım araçları , inşaat makinaları otobüsler ve ağır kamyonların radyatörlerinde uygulanır.

Stok Kodu	Ölçü / Miktar	Paket	Fiyat
900 421	300 ML.	12 Ad.TL

Neden kullanmalıyım ?
Radyatör sökmeye gerek kalmadan oluşmuş kılca çatlakları veya delikleri 1-2 saniyede tıkar.



Risk !!!

Yeni antifriz koyarken delik ve çatlak riski almamak için tavsiyemiz , yeni antifriz ile beraber 1 adet radyatör tıkayıcı ilave etmeniz.





Klima Temizleme ve Dezenfektan Spreyi

Klima Sisteminiz nefesinizi mi engelliyor ?

... o zaman muhtemelen küf, bakteri ve mantar oluşmuş olabilir

Kullanım Amacı :

Tüm araçların ön klima sistemlerini (hava kanallarını) hem temizler hem de tüm küf , mantar, bakteri ve mikro organizmaları yok ederek dezenfekte sağlar.

Özelliği :

- Sağlığını korur. Nefes darlığı, gıcık, göz yanması , bahar alerjisi ve birçok rahatsız edici kokuya engel olur
- Köpük şeklindedir. Köpük hava kanalının içini tamamen kaplar dezenfektanın akıp uçmasını engeller. 15 dk. içinde yavaş yavaş uçar. (Havanın sıcaklığına göre değişir)
- Kalıcı etkisi vardır. Bakteri oluşmasını engeller.
- Taze ve güzel bir koku verir.

Uygulama :

Hortumu hava kanalına itin, basılı tutarak çekin. Hava kanalınız komple dezenfektan içerikli köpük kaplar. 10-15 dk. içerisinde yavaş yavaş uçar.

Tüm binek ve ticari araçlar , kamyonetler, minibüsler, hafif kamyonlar, tarım araçları , inşaat makinaları otobüsler ve ağır kamyonlar

Stok Kodu	Ölçü / Miktar	Paket	Fiyat
825 032	500 ml.	12 Ad. TL

Hortumu ve klima etiketi içinde

1.Nefesinizi nasıl rahatsız eder ?

Sıcak ve Nem; Klima sisteminizin etrafında, bakteri , küf ve mantarı çoğaltabilen ideal durum oluşturur. Araç içindeki kötü koku bu yüzden oluşur ve nefesinizi rahatsız eder.

2.Sağlığınız için tehlike arz edermi ?

Mikro organizmalar güçlü bir karışım oluşturduğunda nefes alacağınız havanın yapısını bozar ve nefes borusunu aşındırmaya başlar. Buda Öksürük,gıcık ve göz yanmasına neden olur..

3.Polen Filtresi koruyucu bir etkenmidir?

Çok az, çünkü Mikro organizmalar büyüklüklerine bağlı olarak polen filtresinden engel tanımadan geçebilirler veya yuvalanabilirler. Polen filtreniz düzenli olarak değişmezse muhtemelen küf, bakteri ve mantar oluşur.

4.Klima Sisteminiz "kokarsa"? ne yapmalısınız.

Servisinizde düzenli olarak dezenfekte ettirmelisiniz. Bunun için "BİZ" yüksek etki gücüne sahip, test edilmiş ,etki madde karışımı patentlenmiş Dezenfekte edici bu ürünü ürettik. Ürünlerimiz virüsleri öldürür ve sisteminizi temizler.

Technolit sağlığınız değer verir.



...Klima Sisteminize profesyonel dezenfeksiyonla!
nefes almanızı sağlarız...

sağlığınız için klima sisteminizinizi her serviste dezenfekte ettiriniz !



15 dk. tüm bakterileri öldürür !!!





Klima Temizleme Spreyi

Aircon Fresh

Kullanım Amacı :

Araçların tüm klima sistemlerinden (hava kanallarını dahil) küf , mantar, bakteri ve mikro organizmaların neden olduğu rahatsız edici kokuları yok eder.

Özelliği :

- Deodorant gibidir. Klima devir daim sistemi ile aracın tüm ön ve arka hava kanallarınının içinde dolaşarak araç iç kısmındaki rahatsız edici kokuları tamamen yok eder.
- Güzel bir koku bırakır.
- Panellerin sökülmesine gerek kalmaz.
- Alerjik reaksiyonlara karşı koruma sağlar.

Uygulama :

Araç çalıştırılır, camlar kapanır, klima iç devir daim şeklinde çalıştırılır. Aircon Fresh in tetiğine basılıp araç içinde bırakılır Aircon Fresh 8 dk boyunca dezenfektan püskürtür, 7-8 dk da beklenir, araç havalandırılır.Tavsiye edilen soğuk konumda uygulamaktır.

Tüm binek ve ticari araçlar , kamyonetler, minibüsler, hafif kamyonlar, tarım araçları , inşaat makinaları otobüsler ve ağır kamyonların radyatörlerinde uygulanır



Bakteri Bombası ; bas ve bırak

15 dk. tüm bakterileri öldürür !!!

Stok Kodu	Ölçü / Miktar	Paket	Fiyat
825 040	150 ml.	24'lü koli TL

Neden kullanmalıyım ?

Dezenfekte edilmiş klima
Daha sağlıklı bir yaşam
Daha sağlıklı bir yaşam
Daha sağlıklı bir yaşam
Daha sağlıklı bir yaşam
çok değerlidir.





Evaporatör ve Polen Filtre Dezenfektanı

XYLOQUAT

Kullanım Amacı :

Evaporatör klima sisteminde gazın buharlaştığı ve ortam ısını üzerine aldığı yerdir. Evaporatör klima çalışırken buz tutar , durduğunda da buz erir ve suya dönüşür. Zamanla polen filtresinden süzülüp gelen mikro organizmalar , evaporatöre tutunur ve klima durduğunda kötü kokular ortaya çıkar. Bu yüzden Evaporatörde temizlemek ve dezenfekte etmek gerekir. XYLOQUAT hem temizler hem de 1 dk. içerisinde dezenfekte eder.

Özelliği :

- Oluşmuş tüm gram pozitif ve tüm gram negatif bakterileri, mayaları, virüsleri, mantarı yok eder.
- Aracınıza, kullanıcıya ve çevreye zarar vermez.
- Almanya DGHM tarafından onaylanmıştır.
- Konsantre üründür, seyreltilir.
- Ayrıca hastanelerde , tüm gıda işletmelerinde , okullarda v.b. yüzey dezenfektanı olarak ta kullanılır
- Tüm ev tipi klimalarda kullanılır.

Uygulama :

Basıncılı veya el tipi püskürtme makinaları ile uygulanabilir. Kirin durumuna göre inceltilebilir. Yüzeye püskürtülür Karışimsız tesir süresi sadece 1 dakikadır.

Uygulama Alanları :

Tüm binek ve ticari araçlar , kamyonetler, minibüsler, hafif kamyonlar, tarım araçları , inşaat makinaları otobüsler ve ağır kamyonların klima sistemleri , araç içleri, plastik yüzeyler, tüm ev tipi klima petekleri , hastahane, okul gıda gibi işletmeler

Stok Kodu	Ölçü / Miktar	Paket	Fiyat
S901 220	1 LT. HAZIR	15 Ad.
TT 900 001	Havalı Püskürtme Tb.	1 Ad.

Neden kullanmalıyım ?

Dezente edilmiş evaporatör daha temiz bir hava, daha sağlıklı nefes sağlar, Çünkü sağlığınız bizim için çok değerlidir.



1 dk. tüm bakterileri öldürür !!!





Antifirizli Kışlık Cam Suyu

CAM SUYU

Kullanım Amacı :

Antifirizli cam temizleme suyu ,ön camlarda oluşmuş kirleri her daim temizler, çok soğuklarda donmasını da engeller.

Özelliği :

- Etil alkol içerir.
- Çok hızlı uçar, camda hiç bir leke bırakmaz.
- Lastik, krom, cila, plastik ve alüminyum parçalara zarar vermez.
- Aşındırıcı madde, korozyon oluşturabilecek maddeler, formaldehit içermez.
- Biyolojik olarak ayrışır
- Hoş elma kokuludur
- Yüksek konsantresi nedeni ile ekonomiktir.

Uygulama :

Tüm binek ve ticari araçlar , kamyonetler, minibüsler, hafif kamyonlar, tarım araçları , inşaat makinaları otobüsler ve ağır kamyonların radyatörlerinde uygulanır



Bilgi :

Stok Kodu	Ölçü / Miktar	Paket	Fiyat
900 310	1 Lt. (-70 C).	15 Ad.
900 310 250	250 ML (-70 C).	48 Ad.
S900 310 250	250 ML. (-30 C)	48 Ad.

Stok Kodu	Donmaya karşı koruma	Antifirizli Cam Suyu	Su %	Donmaya karşı koruma
900 310	-70°C	1 lt.	0,0 lt. =	-70°C
	-70°C	1 lt.	0,5 lt. =	-40°C
	-70°C	1 lt.	1,0 lt. =	-30°C
	-70°C	1 lt.	2,0 lt. =	-11°C

Neden kullanmalıyım ?

0 °C altındaki hava şartlarında cam suyunuzun donmasını engeller. Daha emniyetli ve daha iyi bir sürüş sağlar.





Antifirizli Kışlık Cam Suyu - Gambit

KIŞLIK CAM SUYU

Kullanım Amacı :

Antifirizli cam temizleme suyu ,ön camlarda oluşmuş kirleri her daim temizler, çok soğuklarda donmasını da engeller.

Özelliği :

- Çok hızlı uçar, camda hiç bir leke bırakmaz.
- Lastik, krom, cila, plastik ve alüminyum parçalara zarar vermez.
- Aşındırıcı madde, korozyon oluşturabilecek maddeler, formaldehit içermez.
- Biyolojik olarak ayrışır
- Yüksek konsantresi nedeni ile ekonomiktir.

Uygulama :

Donmaya karşı koruma	Cam Tem.	Su %	Donmaya karşı koruma
-20°C	1 lt.	0 lt. =	-20°C
-20°C	1 lt.	1 lt. =	-15°C
-20°C	1 lt.	2 lt. =	-10°C

Tüm binek ve ticari araçlar , kamyonetler, minibüsler, hafif kamyonlar, tarım araçları , inşaat makinaları otobüsler ve ağır kamyonların radyatörlerinde uygulanır

Stok Kodu	Ölçü / Miktar	Paket	Fiyat
S900 399 001	1lt. (-) 60 C	15 Ad. TL
G900 399 001	1lt. (-) 20 C	15 Ad. TL

Neden kullanmalıyım ?

0 °C altındaki hava şartlarında cam suyunuzun donmasını engeller. Daha emniyetli ve daha iyi bir sürüş sağlar.





Yazlık Konsantre Cam Temizleyicisi

CLEANSTAR

Kullanım Amacı :

Ön Camlarda oluşmuş sokak kirlerini, sinek, mum ve yağ kirlerini çözme ve temizleme amaçlı kullanılır.

Özelliği :

- Lastik, krom, cila, plastik ve alüminyum parçalara zarar vermez.
- Aşındırıcı madde, korozyon oluşturabilecek maddeler, formaldehit içermez.
- Biyolojik olarak ayrışır
- Hoş çilek kokuludur
- Yüksek konsantresi nedeni ile ekonomiktir.

Uygulama :

33 ml. için (1:100)= 3 lt. suya 033 ml. Cam temizleyicisi.
 250 ml. için (1:12) = 3 lt. suya 250 ml. Cam temizleyicisi.

Tüm binek ve ticari araçlar , kamyonetler, minibüsler, hafif kamyonlar, tarım araçları , inşaat makinaları otobüsler ve ağır kamyonların radyatörlerinde uygulanır.



Stok Kodu	Ölçü / Miktar	Paket	Fiyat
900 315 033	33 ML.	48 Ad.
900 346 250	250 ML.	48 Ad.

Suya ve ambalaja para ödemeyin. !!!

Neden kullanmalıyım ?

**Daha temiz bir ön cam,
 Daha mükemmel koku,
 Daha iyi ve net bir sürüş
 sağlar**





Nano Cam ve Seramik Kaydırıcı

1 m² nano kendini 1 dünya kadar bölebilir. Bu yüzden nano teknoloji 1-3 yıl gibi çok uzun süre etki eder.

Kullanım Amacı :

Tüm araç camlarının kirlenmesini geciktirmek , yağmur esnasında su kaydırıcılık amacı ile kullanılır.

Özelliği :

- Nano özelliği sayesinde kendi kendini temizler.
- Çok kolay ve hijyenik temizlenir.
- Silikonsuzdur.Film tabakası oluşmaz.
- Agresif kış şartlarına ve mekanik şartlara dayanıklıdır.
- UV ışınlarına dayanıklıdır. Çizilme direncini artırır.
- Çevre dostudur.
- Tamamı nötr bir üründür.
- Gıdalara zarar vermez.
- 450 °C ısıya dayanıklıdır.
- UV ısınlarıda dayanıklıdır.
- Yüzeyi buz tutmaz.
- Camda bakteri ve mantar oluşturmaz.
- Aynı özellikler seramik yüzey içinde geçerlidir.

Uygulama :

Cam ön temizleyici veya asetonla iyice temizlenir Nano cam kaydırıcı aralıklarla püskürtülür.

Pamuklu bir bez ile yedirilir.

1 binek araç ön camı için 5-10 ml. kullanılır.

Not : 24 saat araç kullanılmamalıdır.

Tüm binek ve ticari araçlar , kamyonetler, minibüsler, hafif kamyonlar, tarım araçları , inşaat makinaları otobüsler ve ağır kamyonların camlarında uygulanır.



Yaklaşık
12-15
kullanımlık

UV
ışınlarına
dayanıklısıdır

Cam
buz
tutturmaz

Stok Kodu	Ölçü / Miktar	Paket	Fiyat
920 001	125 ml.	1 Ad. TL

Neden kullanmalıyım ?
Nano özelliğinden dolayı
3-5 yıl süreyle
kirlenmeyi engeller,
sinek ve kir yapıştırmaz.
daha net görüş,
daha emniyetli seyir,
sağlar





Fren Balata Temizleme Spreyi

6 YIL
GARANTİ

BREKUTEX

Kullanım Amacı :

Yağlanmış veya gresli makina bölümlerini ve kirlenmiş parçaları derinlemesine temizler ve çok hızlı kurur. Fren sistemlerinin ve çeşitli fren parçalarının temizlenmesinde kullanılır.

Özelliği :

- PCB, kurşun ve kadmium **içermez**.
- Güzel koku ve halojelenmiş (CKW, FCKW) hidrokarbon **içermez**.
- Etki maddeleri ve mayası ozan tabakasına zararlı zehirli yada aşındırıcı maddeler **içermez**.

Uygulama :

Sadece püskürtmek yeterlidir. Temizler ve hızlı bir şekilde kurur. Tüm binek araçlar, kamyonetler, minibüsler, hafif kamyonlar, tarım araçları, inşaat araçlarında, otobüslerde, ağır kamyonların fren balatalarında uygulanır.



% 85
etken madde
içerir

Aseton
madde
içerir

Çok
hızlı
kurur

Stok Kodu	Ölçü / Miktar	Paket	Fiyat
S840 018	500 ml. sprej	24'lü koliTL
900 210	Teneke	1'li koliTL

Neden kullanmalıyım ?
Yüksek etken madde içerdiğinden kiri anında temizler.
Daha az sarfiyat
daha hesaplı ürün demektir.





Yeni Nesil Fren Balata Temizleyicisi

6 YIL GARANTİ

Multi Fluid TL 3

Kullanım Amacı :

Bir çok alanda birçok amaçla kullanılabilir. Fren balata tozlarını, yağlanmış ,greslenmiş , batmış balata ve makine parçaları temizler. Yapışkan artıklarını temizler. Cam yüzeylerinizi temizler. Paslanmaz yüzeylerini temizler. Elektronik kartınızı , bilgisayar , ekran gibi parçaları temizler. Markalama kalem lekesini temizler. Ellerinizi temizler. Eller yinede beyaz olmaz. Tüm ofiste , spor salonlarında hem temizleme hemde dezenfekte amaçlı kullanılabilir.

Özelliği :

- Hiç bir şekilde petrol ürününden üretilmemiştir.
- PCB, kurşun ve kadmium **İÇERMEZ.**
- Güzel koku ve halojenlenmiş (CKW , FCKW) hidrokarbon **İÇERMEZ.**
- Etki maddeleri ve mayası ozan tabakasına zararlı, zehirli yada aşındırıcı maddeler **İÇERMEZ.**
- Sadece etanol içerir.

Uygulama :

Sadece püskürtmek yeterlidir. Temizler ve hızlı bir şekilde uçar.

Stok Kodu	Ölçü / Miktar	Paket	Fiyat
840 025	500 ml. sprej	24'lü koliTL

Hem sağlığımız  **Hem doğamız**

Neden kullanmalıyım ?

Sağlığınız sizin ve bizim için çok önemlidir. Biz Technolit olarak daha sağlıklı , daha doğayı koruyucu ürünler üretmek için var gücümüzle çalışmaya devam edeceğiz.



% 100
inovasyon

% 100
etken temizleme
maddesi

% 100
Dezenfeksiyon
ve hijyen

% 100
insan sağlığını
korur.

% 100
doğamızı
korur.



Diğer Fren Balata Sprejlerinin temizlemiş ve kirin kurumuş hali



Sağlığınızı riske atmayın ! Görünmeyen uçucu tozları solumayın.



Cam Nem ve Buğu Önleyici

Hygro 3

Kullanım Amacı :

Özellikle soğuk havalarda araç camlarında oluşan nem ve buğuyu saniyeler içinde yok eder. Buğu ve nemi engeller.

Özelliği :

- Granüler fındık tanesi büyüklüğündedir.
- Kokusuzdur.
- İnsan sağlığına bir zararı yoktur.
- Kullanımını çok pratiktir.
- Uzun ömürlüdür.
- Tamamı nötr bir üründür.

Uygulama :

Boş kabın içinde altı süzgeçli bir yarım kap daha vardır. Bu beyaz granüller bu yarım kabın içinde konular. Delikli üst kapağı kapatılır. Araç ön konsolunda yer alan su koyma bölümüne yerleştirilir. Buğu ve nem oluşması durumunda granüller saniyeler içinde nemi bir mıknatıs gibi çeker ve kabın alt bölümüne suyu boşaltır. Dikkat edilmesi gereken unsur boş kabın içindeki alt bölümde bulunan suyu dökmektir.



Nemi Miktanıs
gibi kendine
çeker



Stok Kodu	Ölçü / Miktar	Paket	Fiyat
903 077	Hygro 3 Granül 1 lt.	12 Ad. TL
903 077-1	Boş Kap	1 Ad. TL
903 077-2	Set : 1 lt. Granül + Boş Kap	1 Set TL

Neden kullanmalıyım ?

Mıktanıs özelliğinden dolayı oluşan nemin ve buğuyunun oluşmasını engeller. Sürekli emniyetli , daha net bir görüş sağlar



MEKANİK

Soğuk Parça Temizleyici- OMEGA

Özellikleri:

- Parça yıkama makinaları için özel temizleme kimyasalıdır.
- Temizleme etkisi gidinceye kadar tekrar (300-500 yıkama) kullanılabilir.
- Metal, taş, seramik, ağaç gibi bir çok farklı malzemeyi temizler.
- Kurutulan (kurutan) üst yüzey problemsiz fosfatlama, boyama veya astar atılabilir.



Stok Kodu	Ölçü / Miktar	Paket	Fiyat
900 200	1-10 lt bidonda	TL

Beyaz Lastik Montaj Pastası

Özellikleri:

- Lastik montajlarınızı kolaylaştıran, beyaz renkte kremi bir pastadır.
- Kaydırıcı bir etkiye sahiptir.
- Montaj sonrası lastikte leke bırakmaz.
- Montaj esnasında lastikteki kirlenmeyi önler.
- -15 ile +50°C ısıya dayanıklıdır.
- Agresif hiç bir kimyasal içermez.
- Çözücü madde içermez.
- Lastiğe, metale, alüminyuma ve plastiğe zarar vermez.
- Çevre dostudur.



Stok Kodu	Ölçü / Miktar	Paket	Fiyat
903 006	5 kg beyaz	TL

Lastik Tamir Spreyi

Özellikleri:

- Tek bileşenli , yüksek kalitede bir lastik tamir köpüğüdür.
- Bir ilk yardım ürünüdür. Lastiği sökmeden tamir eder.
- İçeriğindeki bileşenler yama görevi görür.
- İçeriğindeki kauçuksu yapı sızdırmazlığı sağlar.
- Lastik sibobuna zarar vermez.
- Su bazlıdır.

Uygulama :

Ürünün olduğu kabı 30 sn. çalkalayın. Sibobun içerisinden içeri püskürtülür. Delikten köpük gelince yama işlemi bitmiş olur. En yakın lastikçiden lastiklerinizi şişirtiniz.

TECHNIK

Stok Kodu	Ölçü / Miktar	Paket	Fiyat
TT 800 001	300 ml.	12 Ad.TL

